



HURAKAN

ІНСТРУКЦІЯ

ХОЛОДИЛЬНІ ТА МОРОЗИЛЬНІ ШАФИ

**МОДЕЛІ: HKN-GX650TN H, HKN-GX650BT H
HKN-GX1400TN H, HKN-GX1400BT H**



ВСТУП

ШАНОВНІ ПАНОВЕ!

Ви придбали професійне обладнання. Перш ніж Ви приступите до роботи з ним, обов'язково ознайомтеся з інструкцією та зберігайте її протягом усього терміну експлуатації! Дане обладнання призначене для використання на підприємствах громадського харчування.

ТЕХНІЧНІ ХАРАКТЕРИСТИКИ

Модель	Напруга	Потужність (кВт)	Діапазон температури (°C)	Об'єм (літри)	Габарити ВхШхГ (мм)	Вага (кг)
ХОЛОДИЛЬНА ШАФА HURAKAN HKN-GX650TN H	220~240 В/50 Гц	0,36	0...8	610	740x830x2010	87
МОРОЗИЛЬНА ШАФА HURAKAN HKN-GX650BT H	220~240 В/50 Гц	0,38	-18...-22	610	740x830x2010	92
ХОЛОДИЛЬНА ШАФА HURAKAN HKN-GX1400TN H	220~240 В/50 Гц	0,38	0...8	1340	1480x830x2010	132
МОРОЗИЛЬНА ШАФА HURAKAN HKN-GX1400BT H	220~240 В/50 Гц	0,503	-18...-22	1340	1480x830x2010	139

Виробник залишає за собою право змінювати зовнішній вигляд та конструкцію апарату для покращення його експлуатаційних характеристик, залишаючи без зміни технічні характеристики.

ТЕХНІКА БЕЗПЕКИ

- Розташовувати на твердій плоскій поверхні.
- Монтаж, а також за потреби будь-який ремонт повинен виконувати представник сервісного центру/кваліфікований технічний спеціаліст. Не демонтувати компоненти або робочі панелі обладнання. Керуватися місцевими та національними стандартами, наведеними нижче:
- Закон про охорону праці та виробничу безпеку
- Нормативи BS EN
- Заходи пожежної безпеки
- Правила електромонтажу ІЕЕ
- Будівельні норми
- НЕ промивати обладнання струменем під тиском.
- НЕ застосовувати обладнання поза приміщеннями.
- НЕ застосовувати це обладнання для зберігання товарів медичного призначення.
- НЕ застосовувати електроприлади всередині цього обладнання (наприклад, нагрівачі, тощо)
- НЕ вставати та не спиратися на основу, ящики чи двері.
- НЕ допускати контакту олії чи жиру з пластмасовими компонентами чи ущільненням дверей. У разі контакту негайно очистити спеціальним розчином.
- Пляшки з алкогольною продукцією з високим вмістом спирту необхідно запечатувати та розміщувати у холодильнику вертикально.
- Обов'язково переносити, зберігати та перевантажувати обладнання у вертикальному положенні та переміщати, притримуючи за основу обладнання.
- Завжди вимикати обладнання та від'єднувати його від мережі перед очищенням.
- Зберігати пакувальні матеріали у місцях, недоступних для дітей. Утилізувати пакувальні матеріали відповідно до постанов місцевих органів влади.

- У разі пошкодження шнура живлення необхідно його замінити силами співробітника сервісної служби або кваліфікованого технічного фахівця, щоб уникнути ризиків.

ВМІСТ УПАКОВКИ

- Холодильник або морозильник
- Полиці x 3 (одинарні) / x 6 (подвійні)
- Ключі x 2
- Посібник з експлуатації та обслуговування
- Напрямні для полиць x 6 (одинарні) / x 12 (подвійні)

Ми пишаємося якістю своєї продукції та рівнем обслуговування, завдяки яким на момент пакування всі елементи вмісту знаходяться у повністю працездатному та неушкодженому стані. Якщо ви виявили будь-яке пошкодження в результаті транспортування, будь ласка, зв'яжіться з дилером негайно.

МОНТАЖ

Примітка: Якщо обладнання зберігалось або транспортувалось не у вертикальному положенні, перед початком експлуатації протримайте обладнання у вертикальному положенні приблизно 12 годин. За сумнівів залиште обладнання у вертикальному положенні.

1. Вийміть обладнання з упаковки. Переконайтеся, що вся пластикова плівка та покриття ретельно видалені з усіх поверхонь.
2. Залишайте відстань в 20 см (7 дюймів) між обладнанням та стінами або іншими об'єктами для вентиляції. Залиште більшу відстань, якщо перешкода є джерелом тепла.

Примітка: перед першим застосуванням обладнання очистіть полиці та внутрішні поверхні мильною водою.

3. Зафіксуйте обладнання в потрібному положенні за допомогою гвинтових ніжок.

Монтаж електричних проводів

Вилка повинна бути підключена до відповідної розетки.

Прилади підключаються наступним чином:

Провід під напругою (коричневого кольору) до клем, позначеної L

Нейтральний провід (синього кольору) до клем, позначеної N

Дріт заземлення (зеленого/жовтого кольору) до клем, позначеної E

Усі прилади повинні бути заземлені за допомогою спеціального ланцюга заземлення.

У разі сумнівів зверніться до кваліфікованого електрика.

Точки електричної ізоляції повинні бути вільними від будь-яких перешкод. У разі будь-якого аварійного відключення вони повинні бути легкодоступними.

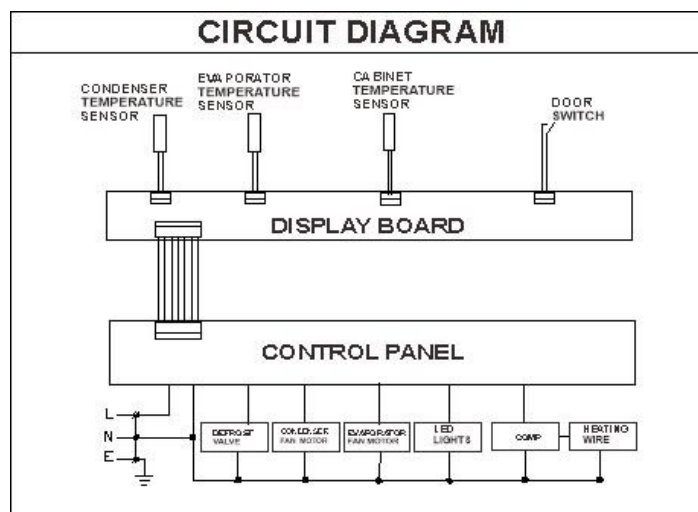

ВІДКРИТТЯ/ЗАКРИТТЯ ДВЕРЕЙ

Двері обладнані замком для забезпечення збереження продуктів харчування усередині виробу. Для відкриття та закриття дверей використовуйте ключ у комплекті.

ВСТАНОВЛЕННЯ ПОЛИЦЬ

1. Розмістіть один комплект напрямних полиць на будь-якій стороні обладнання на потрібній висоті.
2. Вставте полицю на місце.
3. Повторіть те саме для інших полиць.

Примітка: Це дуже важливо для забезпечення належного відведення конденсату.

ЕКСПЛУАТАЦІЯ

Для оптимального результату використання обладнання дотримуйтесь цих інструкцій:

- Зберігайте продукти всередині обладнання лише після досягнення робочої температури.
- Не вставляйте всередину обладнання гарячу їжу або рідину без кришки.
- По можливості загортайте або закривайте продукти харчування.
- Не закривайте вентилятори всередині обладнання.
- Уникайте, щоб двері були відчиненими протягом тривалого часу.

ВВІМКНЕННЯ

1. Закрийте дверцята (дверцята) приладу.
2. Увімкніть живлення та увімкніть у розетку.
3. Після звукового сигналу на дисплеї відображається поточна температура всередині приладу.

РУЧНЕ РОЗМОРОЖУВАННЯ



1. Натисніть і утримуйте кнопку РОЗМОРОЖУВАННЯ  протягом 3 секунд.
2. Цикл розморожування розпочнеться негайно, засвітиться світлодіодний індикатор розморожування.





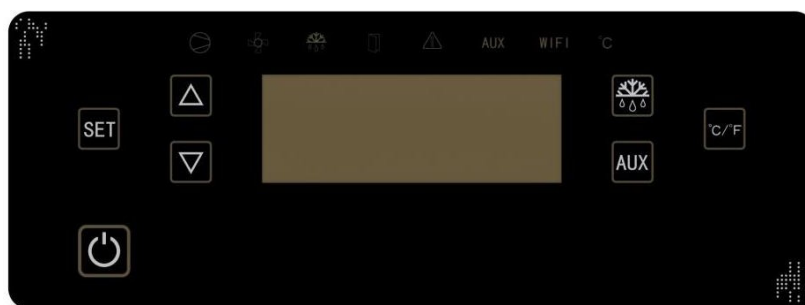

Примітка: Запуск розморожування також перезавантажує таймер автоматичного розморожування. Наступний цикл автоматичного розморожування розпочнеться згідно температурних умов намерзання.

3. Надлишкова вода збирається в піддон для збирання води.

ПАНЕЛЬ УПРАВЛІННЯ



Важливе повідомлення: Без будь-яких дій протягом 15 секунд на клавіатурі, вона буде заблокована. Коли ви натиснете кнопку, ви побачите «Lock» на екрані. Щоб розблокувати шафу, слід затиснути одночасно дві кнопки   і утримувати протягом 3 секунд. Ви почуєте два звукових сигнали, це означає, що пристрій розблоковано.

Індикатор	Статус	Значення
	Стабільне освітлення	Охолодження
	Блимає світло	Компресор очікує запуску
	Стабільне освітлення	Працює вентилятор випаровувача
	Блимає світло	Відстрочка часу після розморожування
	Стабільне освітлення	Розморожування, відображається DEF
	Блимає світло	Капання під час розморожування або затримка під час очікування розморожування гарячим повітрям
	Блимає світло	Дверцята відкриті або закриті неправильно.
	Блимає світло	Датчик температури конденсату досягає значення попередження, попередження про несправність
	Стабільне освітлення	Відображення поточної температури в градусах Цельсія
	Стабільне освітлення	Показати поточну температуру в градусах Фаренгейта

ОЧИЩЕННЯ, ДОГЛЯД ТА ТЕХНІЧНЕ ОБСЛУГОВУВАННЯ

- Перед очищенням вимкніть обладнання та від'єднайте його від джерела живлення.
- Очищайте внутрішні поверхні обладнання якнайчастіше.
- Не використовуйте абразивні засоби для чищення. Після використання можуть залишатися шкідливі речовини.
- Очищайте ущільнення дверей лише за допомогою води.
- Після очищення завжди протирайте насухо.
- Не допускайте потрапляння води, що використовується для очищення через дренажний отвір у випарний піддон.
- Очищайте задню частину обладнання з обережністю. Можливі порізи від гострих країв.
- При необхідності ремонту його має виконувати представник сервісної служби або кваліфікований спеціаліст.

Очищення конденсатора

Періодичне очищення конденсатора дозволить продовжити термін служби обладнання.

Рекомендуємо проводити очищення конденсатора силами представника нашої сервісної служби чи кваліфікованого технічного спеціаліста.

УСУНЕННЯ НЕСПРАВНОСТЕЙ

Якщо ваше обладнання несправне, перш ніж дзвонити своєму дилеру, будь ласка, зверніться до наступної таблиці.

Несправність	Ймовірна причина	Заходи
Обладнання працює не	Блок не вмикається	Перевірте, чи коректно підключено обладнання та чи увімкнено воно.
	Виделка та провід пошкоджені	Зверніться до представника сервісної служби або кваліфікованого технічного спеціаліста.
	Перегорів запобіжник у вилці електроживлення	Замініть запобіжник.
	Несправність внутрішньої проводки	Зверніться до представника сервісної служби або кваліфікованого технічного спеціаліста.
	Занадто сильне зледеніння випарника	Розморозьте обладнання.
Обладнання включається, але температура надто висока/низька	Конденсатор забитий пилом	Зверніться до представника сервісної служби або кваліфікованого технічного спеціаліста.
	Двері не зачинені належним чином	Перевірте, чи зачинені двері, і не пошкоджені ущільнення.
	Пристрій розташований поблизу джерела тепла, або надходження повітря до конденсатора порушено	Переставте холодильник у відповідне місце.

Несправність	Ймовірна причина	Заходи
	Температура в приміщенні надто висока	Зміцніть вентиляцію або переставте пристрій у прохолодніше місце.
	Усередині пристрою зберігаються неналежні продукти харчування	Вийміть занадто гарячу їжу або усуньте перешкоди для вентилятора.
	Обладнання перевантажене	Зменшіть кількість продуктів, що зберігаються всередині обладнання.
Є витік води з обладнання	Обладнання не вирівняне належним чином	Відкоригуйте положення обладнання за допомогою гвинтових ніжок (якщо застосовується).
	Зливний отвір зовні заблокований	Прочистіть зливний отвір
	Є перешкоди для зливу води	Очистіть низ обладнання (якщо застосовується)
	Пошкоджено контейнер для води	Зверніться до представника сервісної служби або кваліфікованого технічного спеціаліста.
Нехарактерний гучний шум обладнання	Піддон для талої води переповнений	Злийте воду з піддону (якщо можна застосувати).
	Ослабла гайка/гвинт	Перевірте та затягніть усі гайки та гвинти.
	Обладнання не вирівняне чи нестійке	Перевірте та за потреби відкоригуйте положення обладнання.

Для цього обладнання використовується холодоагент R290.



Обережно!

Вивчіть інструкцію, перш ніж приступати до встановлення чи ремонту обладнання. Необхідно дотримуватись усіх запобіжних заходів. Здійсніть утилізацію відповідно до місцевого законодавства. Існує ризик пожежі або вибуху при проколі трубок із холодоагентом. Ретельно дотримуйтесь інструкцій з навантаження та розвантаження обладнання.

Небезпека!

Ризик виникнення пожежі чи вибуху. Використовується легкозаймистий холодоагент. Ремонт виконується лише силами навчених спеціалістів сервісної служби. Не використовувати механічні пристрої для розморожування холодильника. Чи не проколювати трубки з холодоагентом.



УТИЛІЗАЦІЯ

Відповідно до нормативів ЄС утилізацію холодоагенту здійснюють спеціалізовані компанії, які вивозять чи переробляють усі скляні, металеві та пластмасові компоненти.

З питань утилізації обладнання звертайтеся до місцевих органів, що займаються збиранням відходів. Місцеві органи влади зобов'язані займатися утилізацією комерційного холодильного устаткування, проте можуть дати рекомендації щодо утилізації устаткування дома.

Утилізація пакувального матеріалу повинна проводитися екологічно безпечним способом.

Картон допускається утилізувати як паперові відходи. Захисна плівка та підкладки з пінопласту не містять CFD.

Не допускається утилізувати як паперові відходи. Захисна плівка та підкладки з пінопласту не містять CFD.

Не дозволяйте дітям гратися з пакувальним матеріалом та утилізуйте пластмасові заглушки безпечним способом.



Охорона навколишнього середовища

Електричні прилади підлягають повторній переробці, їхня утилізація з побутовими відходами не допускається! Просимо підтримати наші зусилля щодо збереження ресурсів та охорони навколишнього середовища шляхом повернення даного обладнання до центру збору (за наявності такого).

Відповідність нормативам

Деталі пройшли випробування на відповідність суворим вимогам нормативів та стандартів, встановлених міжнародними, незалежними та федеральними органами.

Обладнання було сертифіковано та відзначено наступним знаком.

Виробник: Анхуї Хуалінг Кітчен Еквіпмент, Бованг Індастріал Девелопмент зоне Мааншан, Анхуї, Китай

Імпортер: м.Київ, Леся Курбаса 2Г

